

modico

sun stamper

KATALOG OPRAWEK 2007

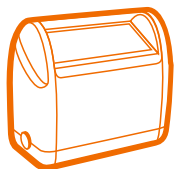



OPRAWKI PRE-INK

Oferujemy najbogatszy wybór opraw typu pre-ink wraz z materiałami eksploatacyjnymi do technologii błyskowej. Oprawki Modico oraz Sun są naszym własnym produktem, natomiast pozostałe oprawy znajdujące się w ofercie pochodzą od renomowanych producentów. Ze względu na walory estetyczne i użytkowe polecamy oprawki Modico.

Zarówno tusz jak i gumy światłoczułe sprowadzamy z Japonii, gdyż są to produkty najwyższej klasy gwarantujące wysoką jakość i trwałość pieczętek.

GUMA do naświetlania ma rozdzielczość ponad 900 dpi. Pozwala na uzyskanie niezwykle ostrego i wyraźnego odbicia. Istnieje możliwość odwzorowania bardzo drobnych linii, kresek i rastrów. Można nawet wykonać pieczętkę ze zdjęciem twarzy, której rysy będą dokładnie widoczne na odbiciu. Ponieważ powierzchnia stemplująca gumy jest płaska, te drobne elementy nie ulegają uszkodzeniu.

TUSZ olejowy TS-DENSE zawarty w cartridge'u wpływa na najwyższą jakość odbicia i niespotykaną wydajność pieczętek. Jest na tyle gęsty, iż nie rozplywa się na papierze. Zapewnia minimum 20000 idealnych odbić lub 5 lat użytkowania pieczętki bez potrzeby jego uzupełniania. Występuje w kolorach: czarnym, niebieskim, czerwonym, zielonym i fioletowym.

CARTRIDGE wykonany jest ze specjalnej pianki. Jego zalety to

- duża chłonność tuszu
- trwałość i twardość (nie rozpada się, nie rozmięka i nie wysycha)
- nierozciągliwość i niekurczliwość w zależności od zawartości tuszu (taki sam nacisk na gumkę światłoczułą przez cały okres użytkowania, co daje cały czas tak samo wyraźne i równomierne odbicie pieczętki).

Na kompletną pieczętkę składają się 3 elementy:

- oprawa
- guma do naświetlania
- cartridge z tuszem



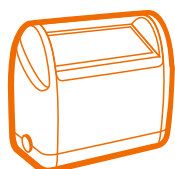

OPRAWKI modico

NAJNOWSZA LINIA OPRAWEK TYPU PRE-INK ZAPROJEKTOWANA Z MYŚLĄ
O NAJBARDZIEJ WYMAGAJĄCYCH KLIENTACH:

- KSZTAŁT ZGODNY Z NAJNOWSZYMI TRENDAMI MODY
- POWIERZCHNIA Z EFEKTEM "MIĘKKIEGO DOTYKU"
- NOWE, CIEKAWSZE KOLORY OBUDOWY
- ERGONOMICZNA I FUNKCJONALNA OPRAWA
- MAKSYMALNIE DUŻE ODBICIE PRZY MAŁYM WYMIARZE ZEWNĘTRZNYM OPRAWY
- MOŻLIWOŚĆ ŁATWEGO UZUPEŁNIANIA TUSZU
- W KOMPLECIE STARANNIE ZAPROJEKTOWANE PUDEŁKO
- DUŻE, PRZEZROCYSTE OKIENKO INDEKSOWE
- W KOMPLECIE RAMKA I POKRYWKA
- DOCELOWO 15 ROZMIARÓW

modico 2



40 x 14 mm wymiary płytki

36 x 11 mm max
rozmiar składu
lub max 3 wersy

Janina Kowalik-Cieślak

WŁAŚCICIEL

modico 3



52 x 18 mm wymiary płytki

47 x 14 mm max
rozmiar składu
lub max 5 wersów

Salon Piękności Regina
Anna Nowak
ul. Zdrowia 1, 00-001 Warszawa
tel. 022 123-45-67

modico 4



60 x 23 mm wymiary płytki

55 x 19 mm max
rozmiar składu
lub max 6 wersów

New Europe Reporters
Wojciech Adam Kowalski
00-111 Warszawa, ul. Czerniakowska 1/00
NIP: 123-00-00-456, REGON: 111444666
tel. 025 555-22-33, fax: 025 555-22-44
e-mail: sonko@sonko.pl

modico 5



68 x 28 mm wymiary płytki

62 x 22 mm max rozmiar składu
lub max 7 wersów

W I E S P O L
USŁUGI TRANSPORTOWE
Wiesław Zając
01-854 Krynica Zdrój
ul. Jana Kilińskiego 14 m. 7
tel. 0 5 1 1 4 5 6 4 5 8
NIP 118-852-852, Reg. 0147258369



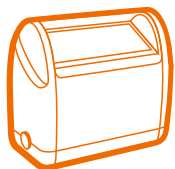

OPRAWKI modico

modico 6



66 x 36 mm wymiary płytki

60 x 30 mm max rozmiar składu
lub max 10 wersów



modico R45



Ø 45 mm wymiary płytki

Ø 40 mm max
rozmiar tekstu



modico P3



52 x 18 mm wymiary płytki

47 x 14 mm max
rozmiar składu
lub max 5 wersów



modico P4



60 x 23 mm wymiary płytki

55 x 19 mm max
rozmiar składu
lub max 6 wersów

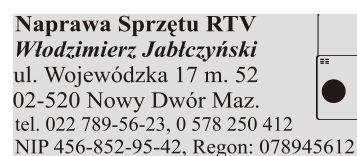

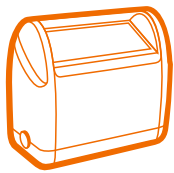

KOLORY OPRAW modico



CZARNY



CZERWONY "METALIK"



NIEBIESKI "METALIK"



ZIELONY



GRANATOWY



UZUPEŁNIANIE TUSZU

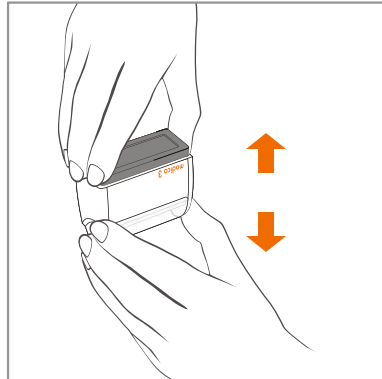

1. Wyciągnij wewnętrzną część pieczętki

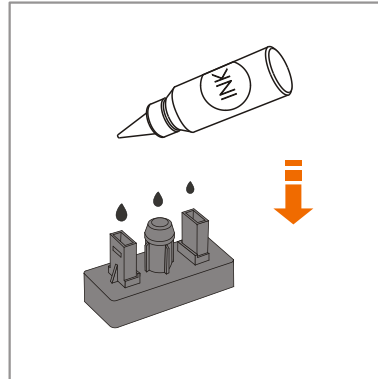

2. Wlej po kilka kropel tuszu olejowego do każdego otworu

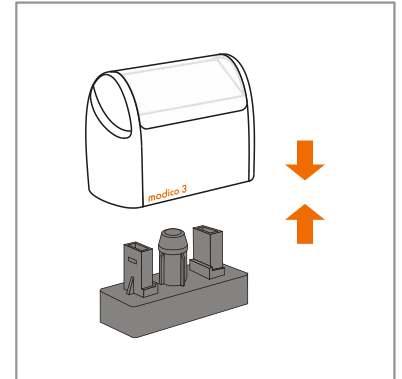

3. Wciśnij z powrotem wewnętrzną część pieczętki w oprawę



BUDOWA PIECZĄTKI modico



duże przezroczyste okienko indeksowe



część sprężynująca

wewnętrzna część pieczętki

cartridge z tuszem olejowym TS-DENSE

światłoczuła guma mikroporowata

wygodna w montażu zatrzaskiwana ramka

pokrywka

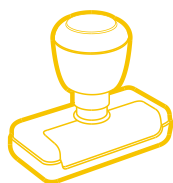

OPRAWKI LUX

WYGODNE W UŻYCIU OPRAWKI BIUROWE O CIEKAWYM WZORNICTWIE:

- OKRĄGŁA RĄCZKA WYKONANA Z BŁYSZCZĄCEGO MATERIAŁU W KOLORZE "DREWNOPODOBNYM"
- OKIENKO DO UMIESZCZANIA LOGO SPRZEDAWCY
- OBUDOWA W KOLORZE "ECRIS" WYKONANA Z MATERIAŁU O LEKKO CHROPOWATEJ FAKTURZE Z WYTŁOCZONYM SREBRNYM LOGO NA POKRYWCE
- INDEKS NAKLEJANY NA OBUDOWĘ (NAKLEJKA W KOMPLECIE)
- KORZYSTNY STOSUNEK WIELKOŚCI ODBICIA DO WYMIARU ZEWNĘTRZNEGO OPRAWY
- W KOMPLECIE: RAMKA I POKRYWKA
- II ROZMIARÓW

LUX SCI



51 x 24 mm wymiary płytki

46 x 18 mm max
rozmiar składu
lub max 6 wersów

TERMIN PŁATNOŚCI.....

W razie opóźnienia będą
naliczane odsetki karne

.....
podpis

LUX SC2



68 x 24 mm wymiary płytki

62 x 18 mm max rozmiar składu
lub max 6 wersów

Serwis Sprzętu Muzycznego- Tomasz Popowski

Naprawa, skup i sprzedaż

ul. Michałowska 4/65, 00-645 Poznań

tel. (022) 777 08 39, (022) 777 08 40

fax: (022) 777 09 58

NIP 781-006-16-46, REGON 123456789

LUX SN2



68 x 30 mm wymiary płytki

60 x 24 mm max rozmiar składu
lub max 8 wersów

W przypadku nie przekazania należnej sumy w wyznaczonym terminie, działając na podstawie "Ustawy z dnia 14 lutego 2003r. o udostępnianiu informacji gospodarczych" po upływie miesiąca od daty wysłania niniejszego wezwania informacja o zobowiązaniach zostanie przekazana do:
Krajowego Rejestru Długów

LUX SOV



53 x 39 mm wymiary płytki

46 x 33 mm max
rozmiar składu



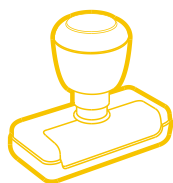

OPRAWKI LUX

LUX SB2



56 x 37 mm wymiary płytki

50 x 30 mm max
rozmiar składu
lub max 10 wersów

Kancelaria Prawna

Kancelaria Główna piętro

Wpłynęło dnia

Pismo złożono

Przyjęła

Podpis

LUX SW2



59 x 50 mm wymiary płytki

50 x 42 mm max
rozmiar składu
lub max 14 wersów

Sprawdzono pod względem merytorycznym
dn. podpis

Sprawdzono pod względem
formalno-rachunkowym
dn. skarbnik

Zatwierdzono do wypłaty zł
słownie

Prezes

LUX SSP tablica



89 x 58 mm wymiary płytki

75 x 48 mm max rozmiar składu
lub max 16 wersów

TOWAR ZAAKCEPTOWANO ZGODNIE Z VGO
data..... podpis.....

PRZYJĘTO DO MAGAZYNU:
data..... podpis.....

WYDANO NA SKŁAD:
data..... podpis.....

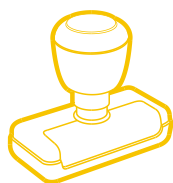

OPRAWKI LUX

LUX SR5 okrągła



Ø 44 mm wymiary płytki



LUX SR3 okrągła



Ø 36 mm wymiary płytki



LUX SSQ



29 x 29 mm wymiary płytki

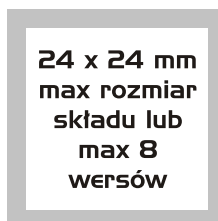

LUX SN3



81 x 31 mm wymiary płytki

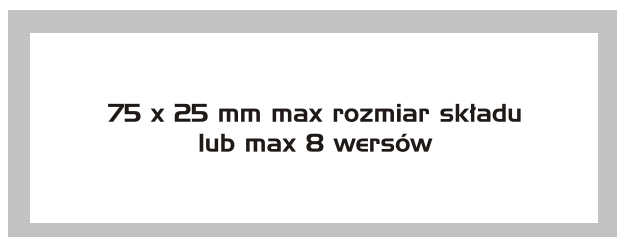

OKRĘGOWY RZECZNIK DYSCYPLINARNY
POLSKIEGO ZWIĄZKU ŁOWIECKIEGO
Warszawa, ul. Solidarnościowa 55 lok. 126
tel. 022 887-87-87, 022 887-69-69, fax: 022 887-63-63

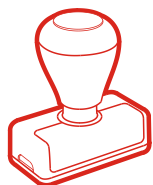

OPRAWKI ROYAL MARK

WYTRZYMAŁE I WYGODNE W UŻYCIU OPRAWY BIUROWE:

- RĄCZKA O ERGONOMICZNYM KSZTAŁCIE W KOLORZE WIŚNIOWYM
- OKIENKO DO UMIESZCZANIA LOGO SPRZEDAWCY
- OBUDOWA W KOLORZE SZARYM
- PŁYNNĄ REGULACJĄ DOCISKU PIECZĄTKI
- WEWNĄTRZ METALOWY SZTYFT WZMACNIAJĄCY KONSTRUKCJĘ
- INDEKS NAKLEJANY NA OBUDOWĘ (NAKLEJKA W KOMPLECIE)
- W KOMPLECIE: RAMKA* I POKRYWKA
- 8 ROZMIARÓW
- NA ŻYCZENIE WYKONUJEMY GOTOWE PIECZĄTKI DO ODSPRZEDAŻY
W OPRAWACH: RM 75, RM 26, RM 32 I RM 34

*z wyłączeniem opraw RM 75, RM 24, RM 32 i RM 34

RM 04



39 x 14 mm wymiary płytki

35 x 9 mm max
rozmiar składu
lub max 3 wersy

PILNE

RM 06



61 x 14 mm wymiary płytki

55 x 9 mm max rozmiar składu
lub max 3 wersy

BANK BGS S.A.
KONTO NR:
00 1122 3344 5566 7788 9900 1122

RM 10



56 x 21 mm wymiary płytki

49 x 15 mm max
rozmiar składu
lub max 5 wersów

ZA ZGODNOŚĆ Z ORYGINAŁEM
DATA I PODPIS:

RM 16



49 x 30 mm wymiary płytki

43 x 23 mm max
rozmiar składu
lub max 7 wersów

Fitness Club
Joanna Joańska
ul. Dobra 12, 00-123 Katowice
tel. 088 852-96-93
Filia: ul. Dolna 1, 00-897 Warszawa
tel. 022 555-25-25, fax: 022-555-25-28
e-mail: sport@sport.com.pl

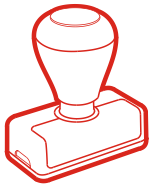

OPRAWKI ROYAL MARK

RM 24 tablica



77 x 44 mm wymiary płytki

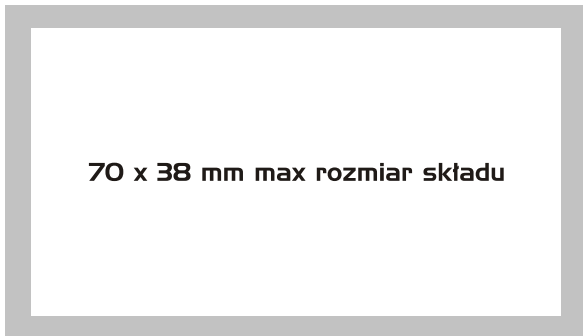

Sprawdzono pod względem merytorycznym:
data podpis.....
Sprawdzono pod względem formalno-rachunkowym:
data kwota
Księgowość: podpis
ZATWIERDZIŁ
Podpis osoby reprezentującej Stowarzyszenie "Na Rzecz Dzieci"

RM 32 tablica



78 x 64 mm wymiary płytki

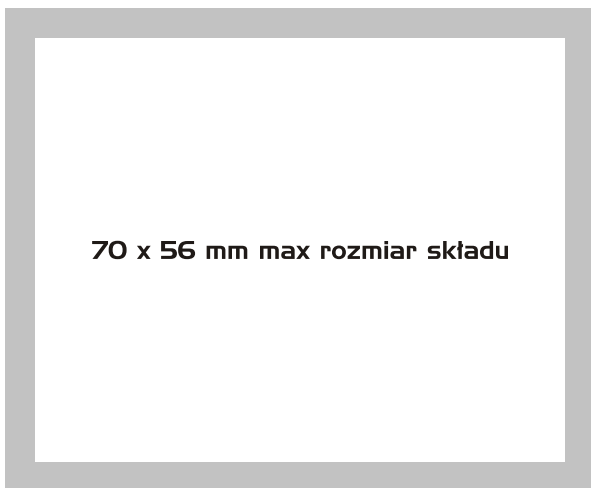

Tytuł projektu: "Ewolucja programów integracyjnych dla uchodźców w Polsce". Numer umowy: PPP - 0 - 1.5 - 111 Rodzaj wydatku:
.....
Zatwierdzono do wypłaty ze środków przeznaczonych na realizację projektu finansowego w ramach Europejskiego Funduszu Społecznego
zł.....słownie zł.....
.....
dnia.....podpis.....

RM 75 okrągła

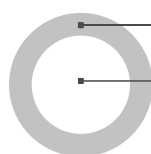

Ø 19 mm wymiary płytki

Ø 13 mm max rozmiar tekstu



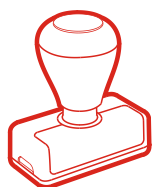

OPRAWKI ROYAL MARK

RM 34 tablica



100 x 77 mm wymiary płytki

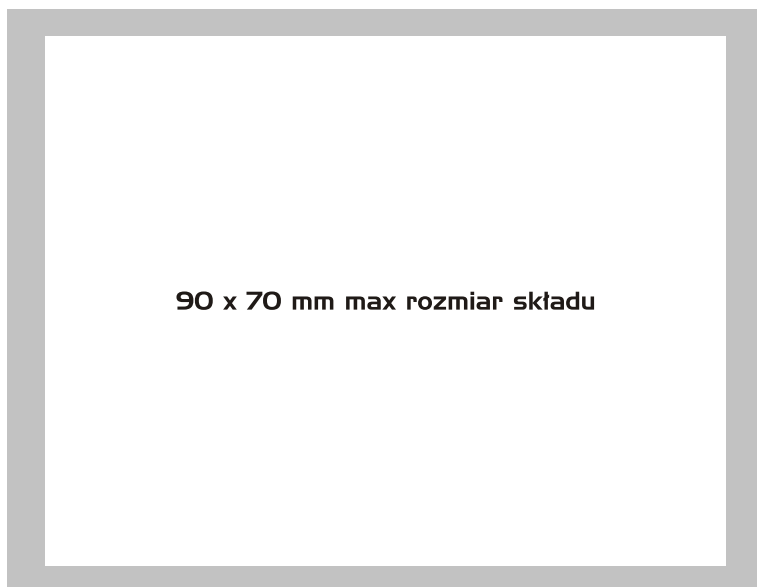

ODBIORCA / RECEIVER	Nr / NO.
.....	
NAZWA / NAME	SZT. / PCS
.....
.....
.....
.....
.....
.....
.....

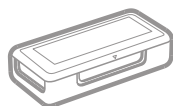

OPRAWKI KIESZONKOWE SUN

NAJMNIEJSZA I NAJTAŃSZA OPRAWA NA RYNKU:

- KOLORY OPRAW: CZARNY, GRANATOWY, ZIELONY
- DUŻE ODBICIE PRZY MAŁYM WYMIARZE ZEWNĘTRZNYM OPRAWY
- INDEKS NAKLEJANY NA OBUDOWĘ
- I ROZMIAR

SUN

54 x 20 mm wymiary płytki

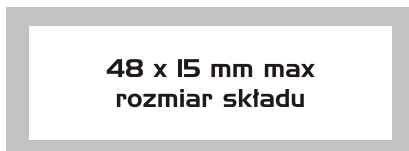

KAJTEK Odzież Dziecięca
 04-852 Kłodzko, ul. Katarzyny Grójeckiej 11
 sklep: 04-582 Kłodzko, ul. Kwiatkowskiego 3
 sklep: 04-852 Kłodzko, ul. Mokra 45 lok. 72
 NIP 113-987-52-52, Regon: 080075275



modico

NOWY SKLEP ON-LINE

www.sunstamper.pl

www.modico.pl

ul. Alpejska 57

04-628 Warszawa

info@sunstamper.pl

info@modico.pl

tel. 022 815 48 88

022 812 74 75

fax. 022 815 80 10